

# MIRALI-1/2

Art.-Nr.

395 511  
395 512  
395 513

640  
1900  
320  
mm

1/4  
VO  
19-2024

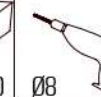
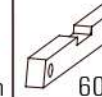
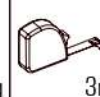
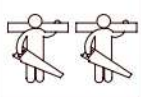

ID	ID	Dimensions	Quantity	Notes
12200	②	1900*300*16	1x	1/2
12201	③	608*299*16	3x	1/2
12202	④	1900*300*16	1x	1/2
12203	⑤	620*316*3	2x	1/2
12204	⑥	608*299*16	2x	1/2
12205	⑦	636*316*16	2x	1/2, 2/2
12206	⑧	636*316*16	2x	1/2, 2/2
21218	⑨	1900*300*16	1x	2/2
21219	⑩	1900*300*16	1x	2/2
21220	⑪	288*299*16	4x	2/2
21221	⑫	288*299*16	3x	2/2
21222	⑬	288*40*16	1x	2/2
21223	⑭	1815*315*3	1x	2/2

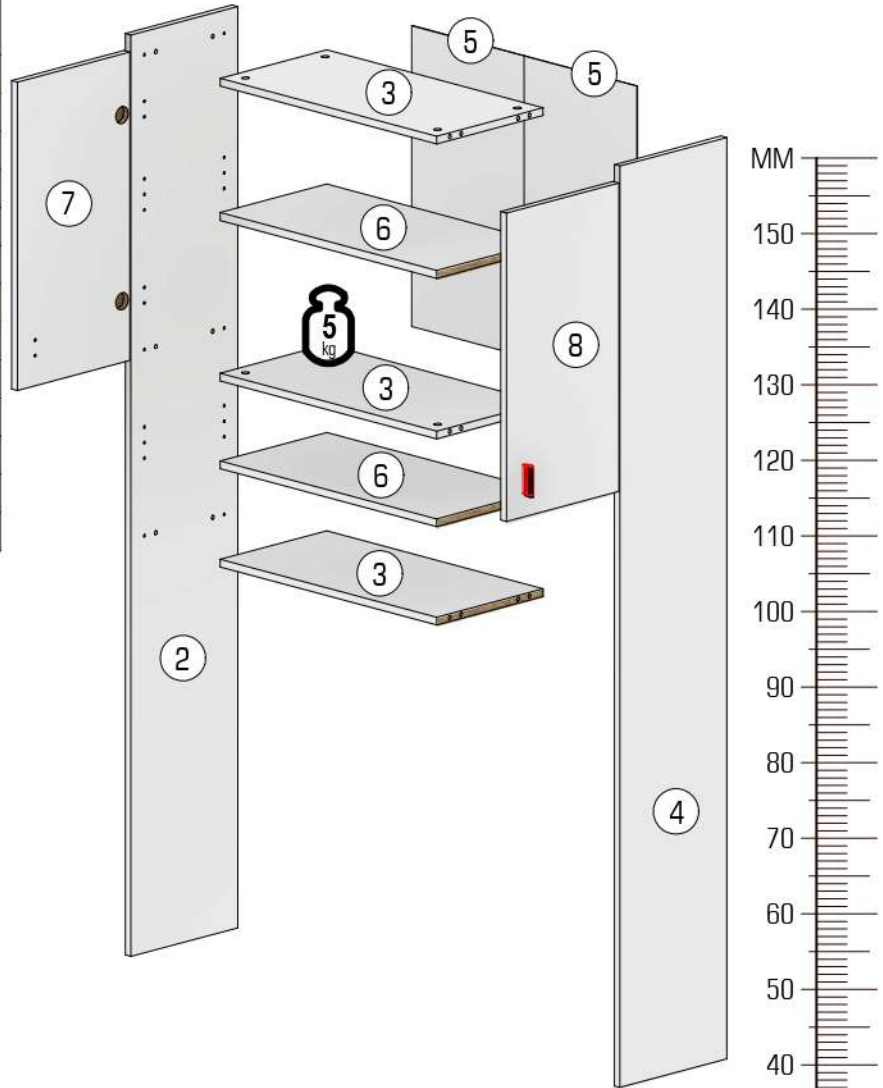



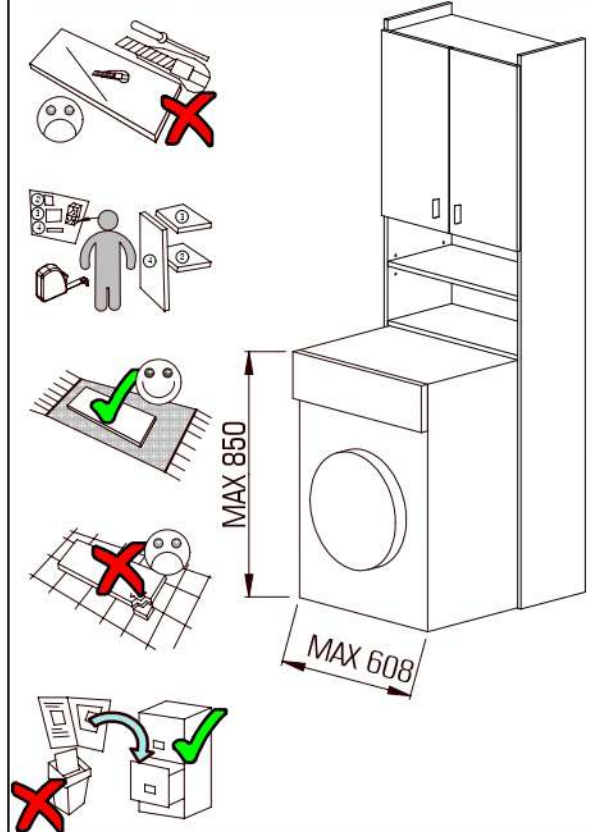
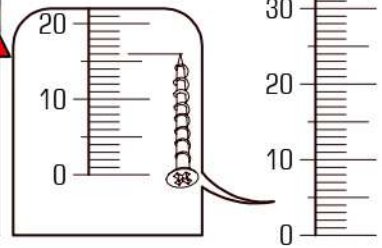

SK REGÁL PRIPEVNIŤ O STENU!  
CZ REGÁL PRIPEVNIT O ZEĎ!  
HU HOZZÁERŐSÍTENI A FALRA!  
HR REGAL TREBA PRIČVRSTITI NA ZID!  
RO ATAȘAȚI RAFTUL DE PERETE!  
SI POLICO PRITRDITE OB ZID!  
DE REGAL AN DER WAND BEFESTIGT!

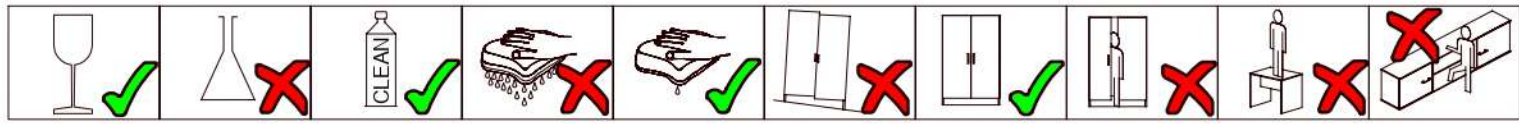







	A	12x		B	8x		C	4x		D	12x		E	8x		F	12x		G	12x		H	4x
	J	1x		K	2x		L	1x		M	1x		N	25x		P	4x		Q	4x		R	2x

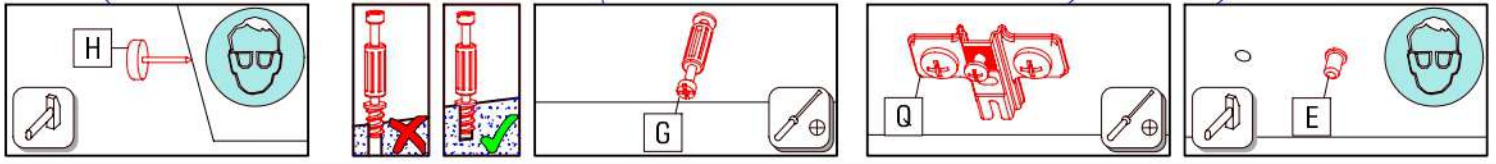
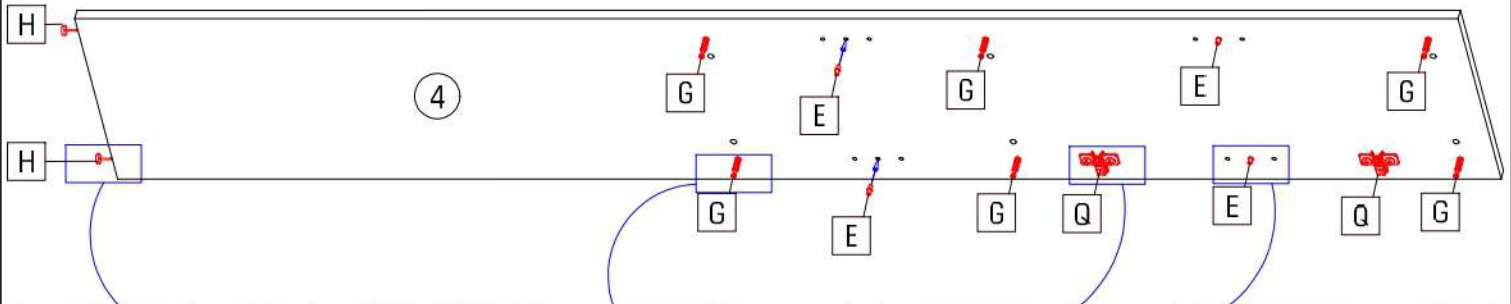
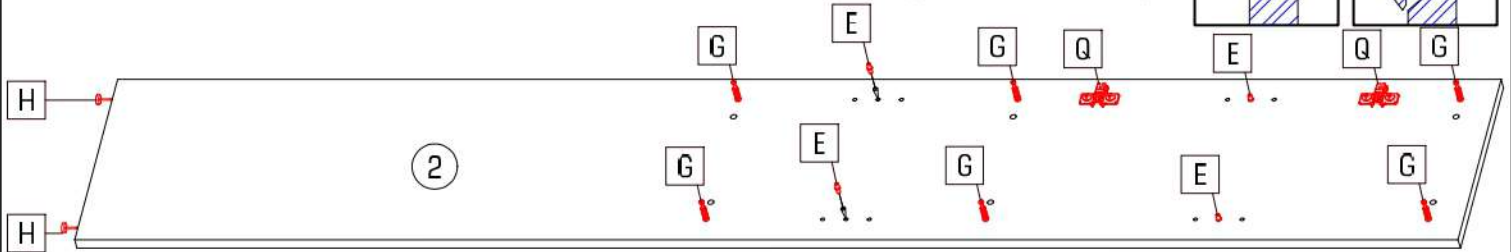
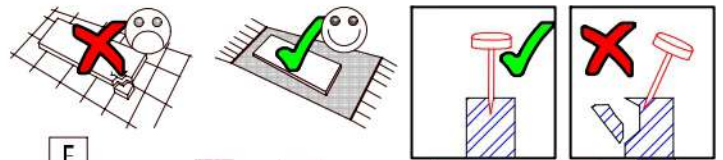

# 2/4 MIRALI-1/2

			
E 8x	G 12x	H 4x	Q 4x



					
B 8x	C 4x	D 12x	F 12x	P 4x	R 2x

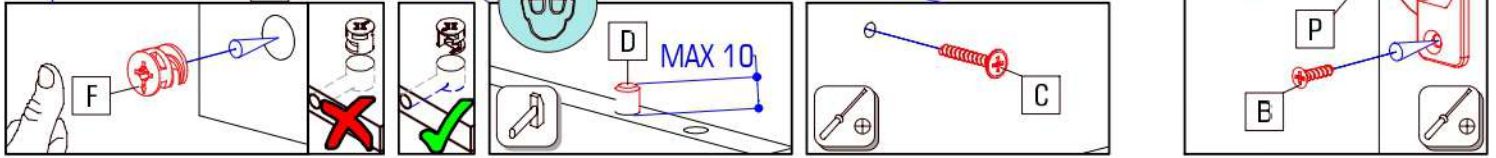
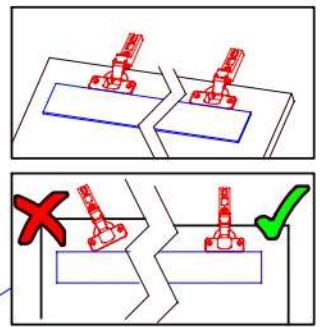
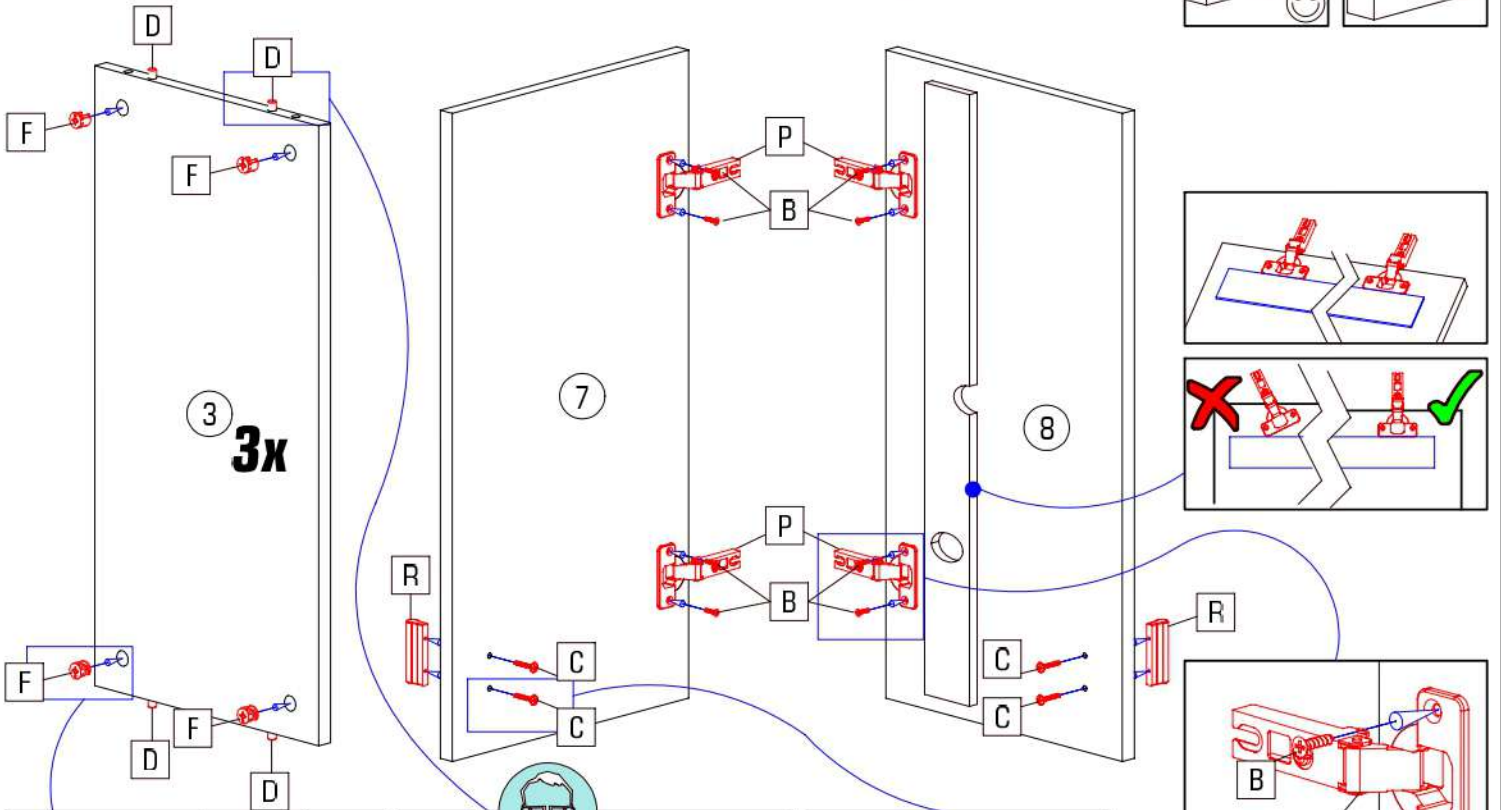
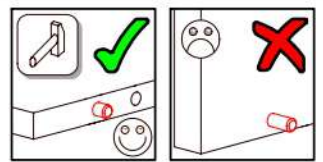

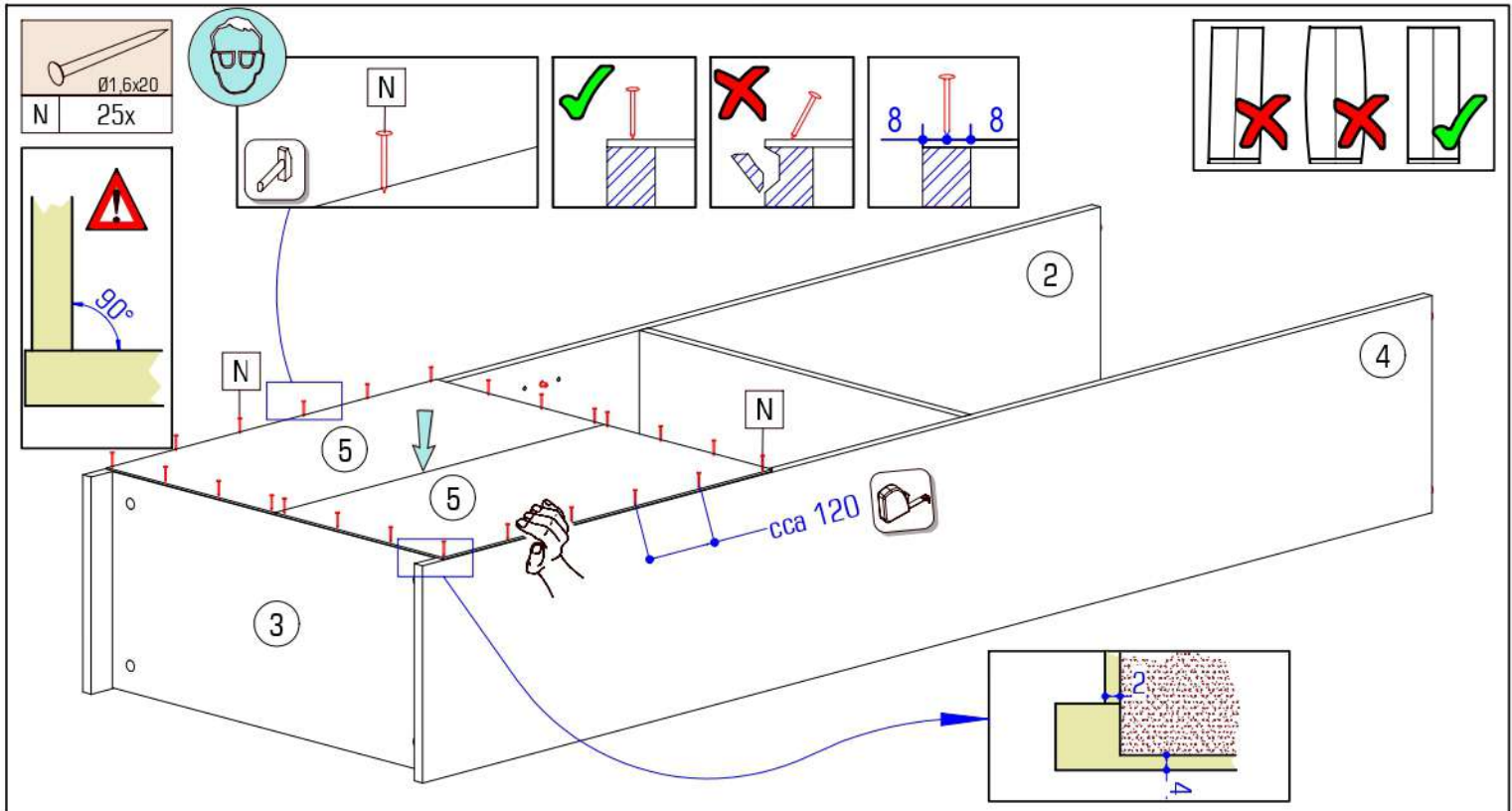
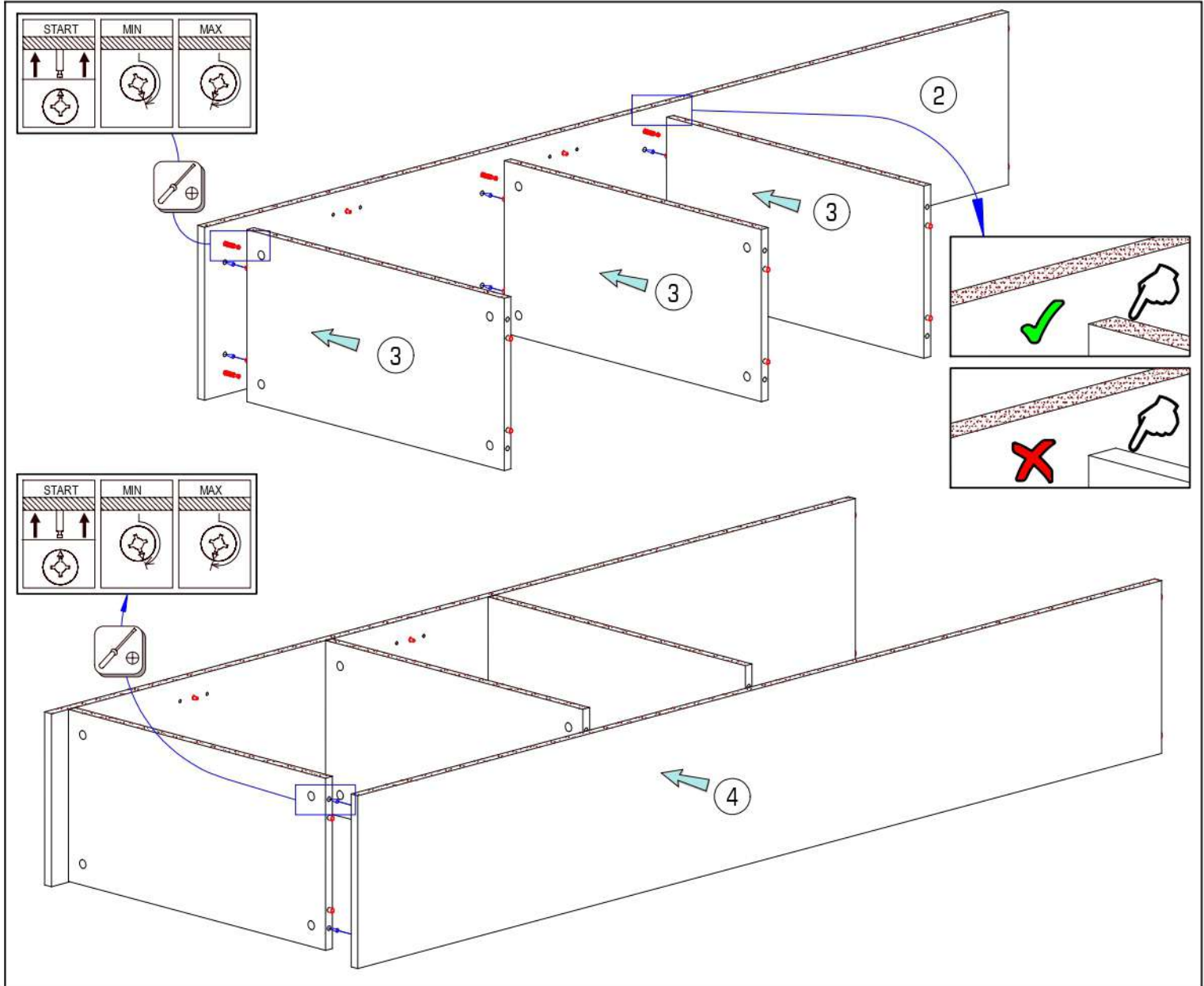

# 4/4 MIRALI-1/2

A	12x	J	1x	K	2x	L	M
				Ø3,5x16	Ø8	Ø4x70	



**Upozornenie!** Pevnosť steny sa musí pred montážou bezpodmienečne skontrolovať. Univerzálne hmoždinky, ktoré sú obsiahnuté v balení používajte jedine pre pevné murivo ako je betón/tehla. Hmoždinky sa nesmú používať v prípade ľahkého stavebného muriva, dutina tehla, u sadrokartónových dosiek alebo iných konštrukcií rámu. U týchto murív je nutné použiť špeciálne hmoždinky! Tieto je možné dostať v špeciálnych predajniach so stavebným materiálom (stavebniny). Pri nedodržaní pokynov nepreberajú výrobcovia/predajci a dodávatelia zodpovednosť za vzniknuté škody.

**Upozornění!** Před montáží je nutné zkontrolovat stav stěny. Přiložené univerzální hmoždinky jsou určeny pouze k použití pro pevné zdivo jako beton/cihly. Hmoždinky do zdi se nesmí používat u dutinová cihla, zdiva jako pórovitý stavební kámen, sádkokartónová deska nebo jiný měkký materiál. U těchto zdív jsou nutné použít speciální hmoždinky! Jsou k dostání v speciálních prodejnách se stavebním materiálem. Při nedodržení těchto pokynů výrobce/prodejce a dovozce neručí za způsobené škody.

**Pažnja!** Prije montaže obvezno provjerite svojstvo zida. Priložene univerzalne tiple namjenjene su isključivo za masivne zidove od betona/opeke. Tiple za masivne zidove ne smiju se koristiti za zidove kao npr šupljina opeka laki sastavni elementi, gips-kartonske ploče ili drugi modularni načini gradnje. Za te zidove potrebne su eventualno specialne tiple! Iste su dostupne u specijaliziranim trgovinama građevinskim materijalom. U slučaju nepridržavanja prethodno navedenih napomena, proizvođač/trgovac i uvoznik ne preuzimaju odgovornost!

**Achtung!** Die Wandbeschaffenheit ist vor der Montage unbedingt zu prüfen. Die beigelegten Universaldübel sind ausschließlich nur zur Verwendung für festes Mauerwerk wie Beton/Ziegel. Die Mauerdübel dürfen nicht bei Mauerwerk wie Hohlraumziegel, Leichtbausteinen, Gipskartonplatte oder anderer Rahmenbauweise verwendet werden. Bei diesen Mauerwerken sind gegebenenfalls Spezialdübel zu verwenden! Diese sind in einem Fachgeschäft (Baumarkt) erhältlich. Bei Nichtinhalten wird seitens Produzenten/Händler und Importeur keine Haftung übernommen.

**Vigyázat!** Szerelés előtt a falfeületet fel kell lenni vizsgálni meg. A mellékelt univerzális tipli kizárólag stabil falazathoz használható mint például beton/tégla. A fal tipli nem használható könnyű építőkövekhez, üreg tégla, gipszkarton lapokhoz vagy más fázvasas építőanyagokhoz. Ezekhez a falfeületekhez csak speciális tiplik használhatóak, melyek szaküzletekben (barkácsruházakban) beszerezhetőek. Fentiek figyelmen kívül hagyása esetén a gyártó/kereskedő vagy forgalmazó nem vállal felelősséget.

**Uwaga!** Ścianę należy sprawdzić przed montażem. Dołączone uniwersalne kołki rozporowe są odpowiednie tylko do stosowania w mocnych murach, takich jak beton lub cegła. Nie rób za pomocą kołków rozporowych murowanych, takich jak pustak, lekka kostka, powierzchnie takie jak płyty gipsowo-kartonowe lub inne systemy ram. Jeśli dotyczy, muszą to być określone kołki rozporowe być użyty! Są one dostępne w specjalistycznym sklepie (sklepie ze sprzętem) niezgodność, producent / sprzedawca lub importer nie ponoszą odpowiedzialności.

**Prudentă!** Zidul trebuie examinat înainte de asamblare prizele de perete sunt adecvate numai pentru utilizarea în zidărie fermă, cum ar fi betonul bloc sau cărămidă. Nu folosiți zidăria zidurilor de perete, cum ar fi cărămidă goală, blocul ușor, suprafețe cum ar fi gips-carton sau alți încadrare sisteme. Dacă este cazul, trebuie folosite anumiți prize de perete! Acestea sunt disponibile la un magazin specializat (magazin de hardware). În caz de nerespectare, producătorul / vânzătorul cu amănuntul sau importatorul nu își asumă răspunderea.

**Увага!** Стан стіни необхідно перевірити перед установкою. Укладені універсальні дюбелі призначені лише для використання з фіксованими кладка, як бетон / цегла. Анкери для стін не повинні використовуватися для кладки Порожни цели, легкі будівельні блоки, гіпсокартон або інша каркасна конструкція бути використаними. З цієї кладкою можуть застосовуватися спеціальні дюбелі використання! Вони доступні в спеціалізованому магазині (магазині апаратних засобів) Виробник / дилер та імпортер не несе відповідальності.

**Opozorilo!** Pred vgradnjo je treba brez pogojno preveriti trdnost stene. Za trdne zidove, kot sta beton ali opeka, uporabljajte samo zatiče, ki so vključeni v paketu. Če pov ne smete uporabljati za lahke grajene zidake, votlo opeko, mavnokartonske plošče ali druge okvirne konstrukcije. Za te zidane konstrukcije je treba uporabiti posebne čepi! Te je mogoče dobiti v trgovinah z gradbenim materialom. V primeru neupoštevanja navodil proizvajalca/prodajalca in izvajalca ne prevzemajo odgovornosti za morebitno povzročeno škodo.

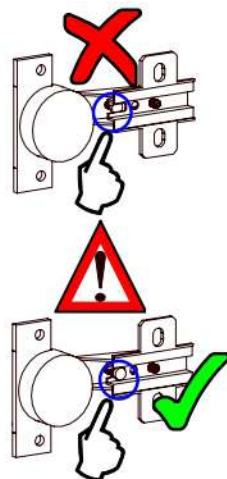
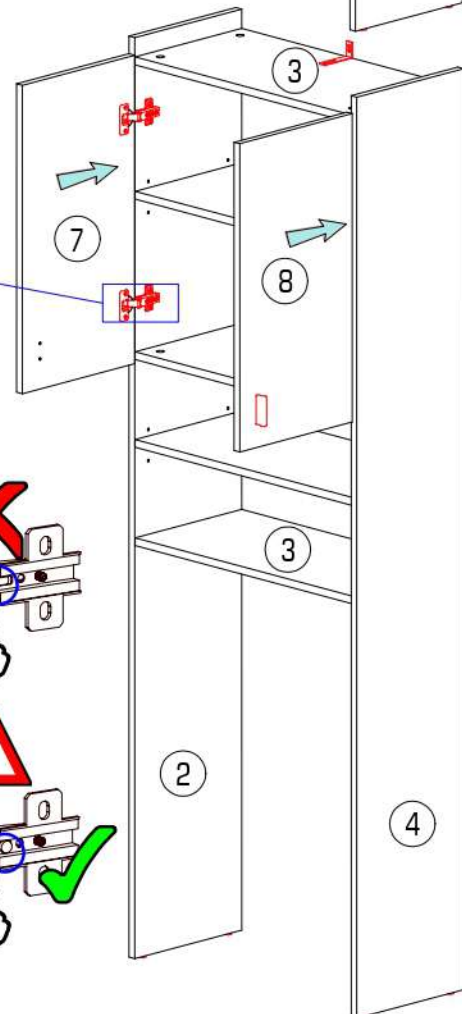
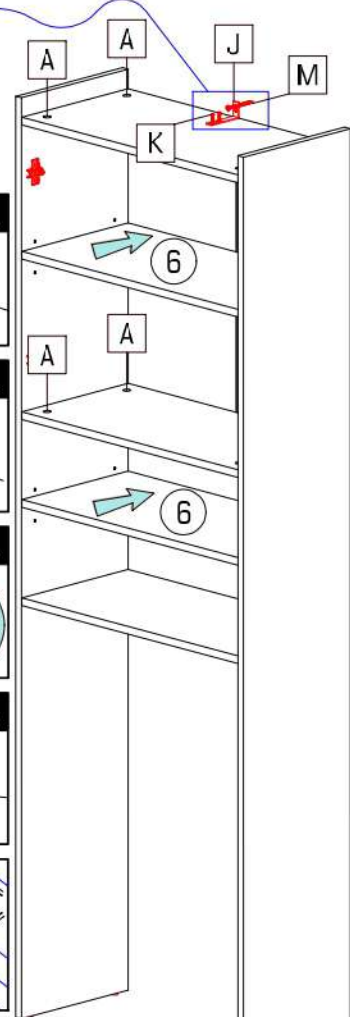
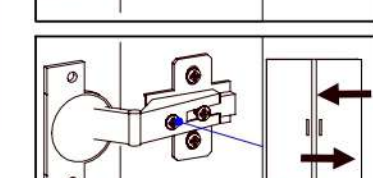
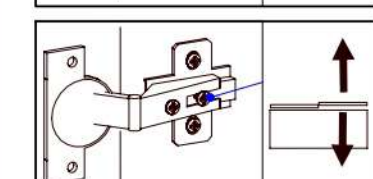
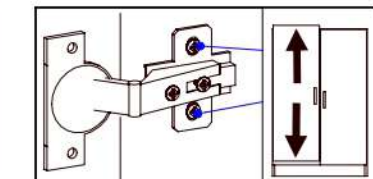
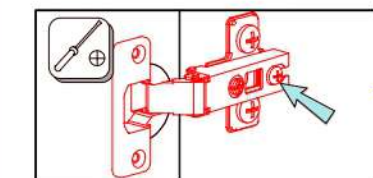
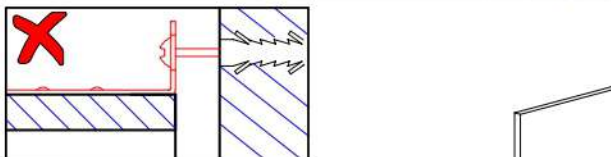
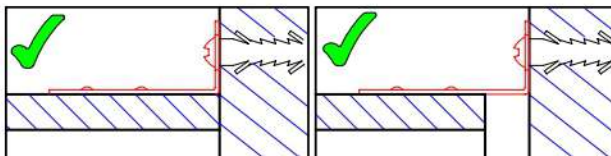
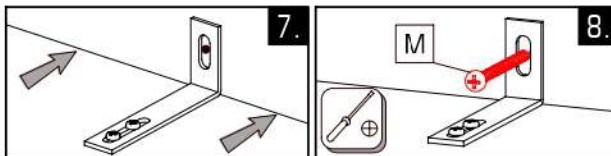
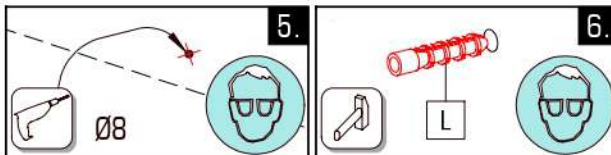
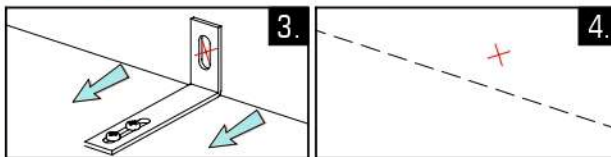
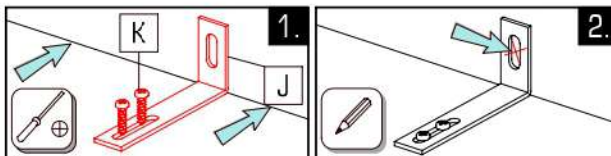
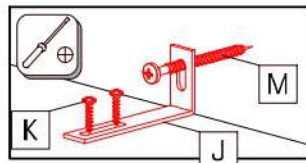

# MIRALI-2/2

Art.-Nr.

395 511  
395 512  
395 513

320  
1900  
320  
mm

1/4  
VO  
19-2024

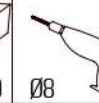
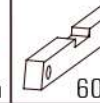
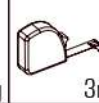
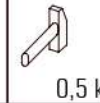
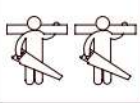

ID	ID	Image	Dimensions	Quantity	Ratio
12200	②		1900*300*16	1x	1/2
12201	③		608*299*16	3x	1/2
12202	④		1900*300*16	1x	1/2
12203	⑤		620*316*3	2x	1/2
12204	⑥		608*299*16	2x	1/2
12205	⑦		636*316*16	2x	1/2, 2/2
12206	⑧		636*316*16	2x	1/2, 2/2
21218	⑨		1900*300*16	1x	2/2
21219	⑩		1900*300*16	1x	2/2
21220	⑪		288*299*16	4x	2/2
21221	⑫		288*299*16	3x	2/2
21222	⑬		288*40*16	1x	2/2
21223	⑭		1815*315*3	1x	2/2

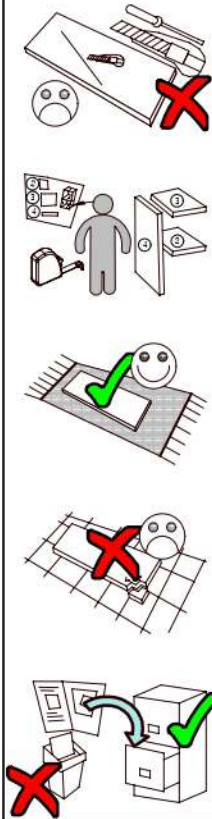
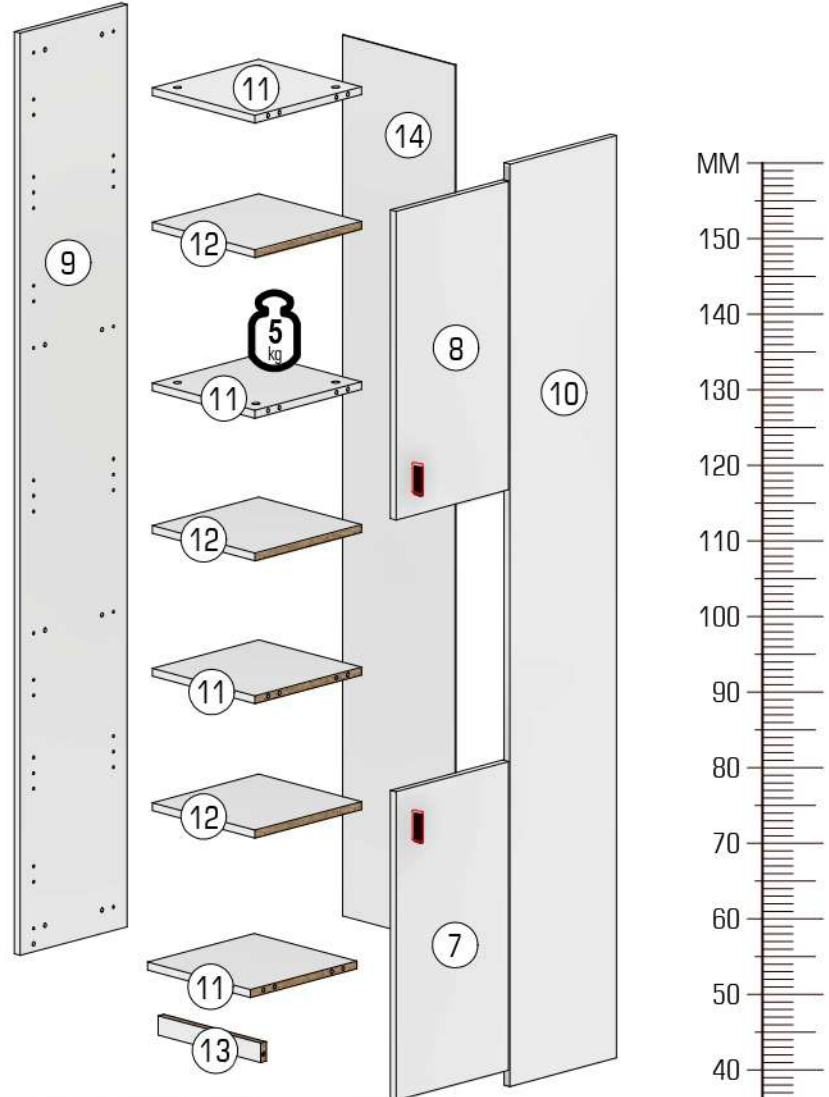

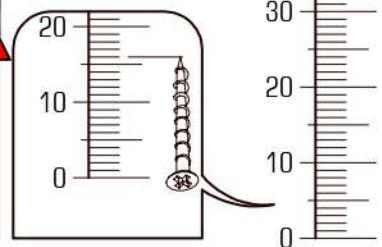

SK REGÁL PRIPEVNÍŤ O STENU!  
CZ REGÁL PRIPEVNIT O ZEĎ!  
HU HOZZÁERŐSÍTENI A FALRA!  
HR REGAL TREBA PRIČVRSTITI NA ZID!  
RO ATAȘAȚI RAFTUL DE PERETE!  
SI POLICÓ PRITRDITE OB ZID!  
DE REGAL AN DER WAND BEFESTIGT!



	22243,00		22430,00		27000,00		35101,01		70013,01		70021,01		30091,00		
A	12x	B	8x	C	4x	D	18x	E	12x	F	16x	G	16x	H	4x
	31103,00		22244,01		24103,00		22213,00		21102,00		36002,07		36002,07		32008,00
J	1x	K	2x	L	1x	M	1x	N	50x	P	4x	Q	4x	R	2x

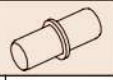
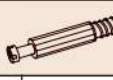
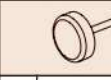

# 2/4 MIRALI-2/2

			
E 12x	G 16x	H 4x	Q 4x

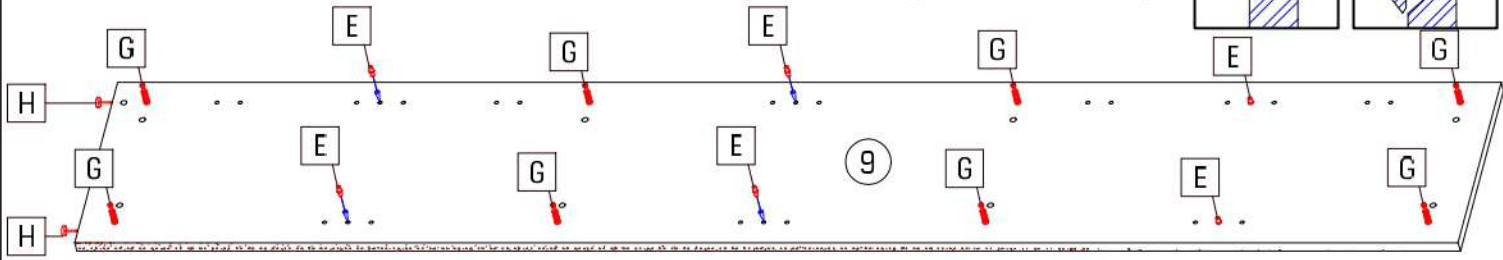



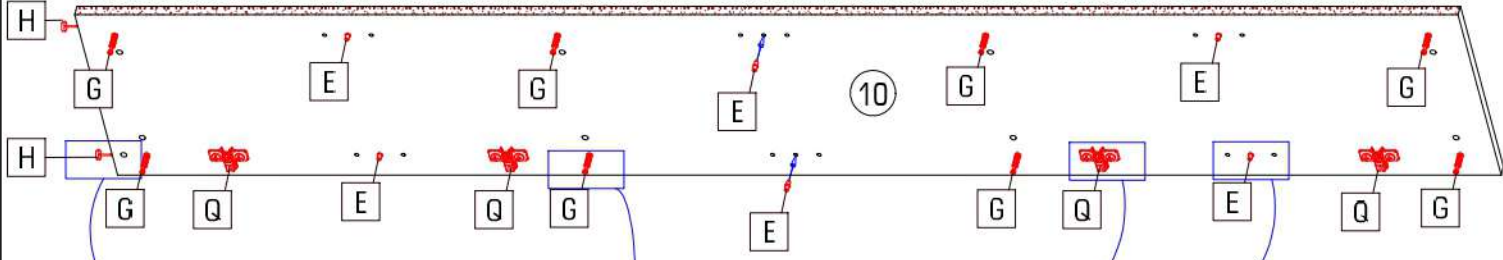

9

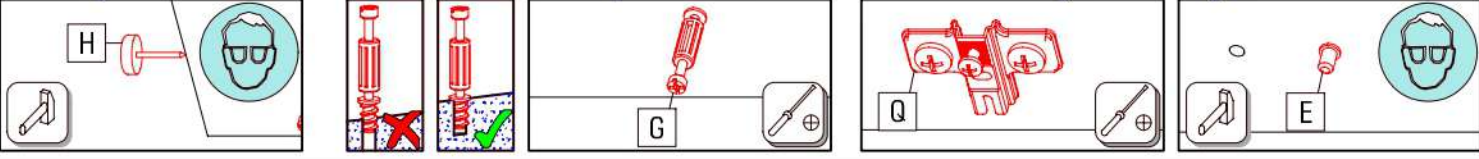

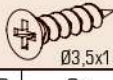
10

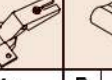

					
B 8x	C 4x	D 18x	F 16x	P 4x	R 2x

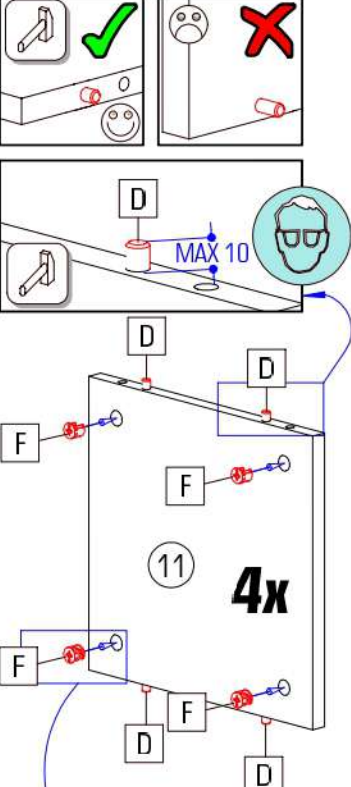

11 4x

MAX 10

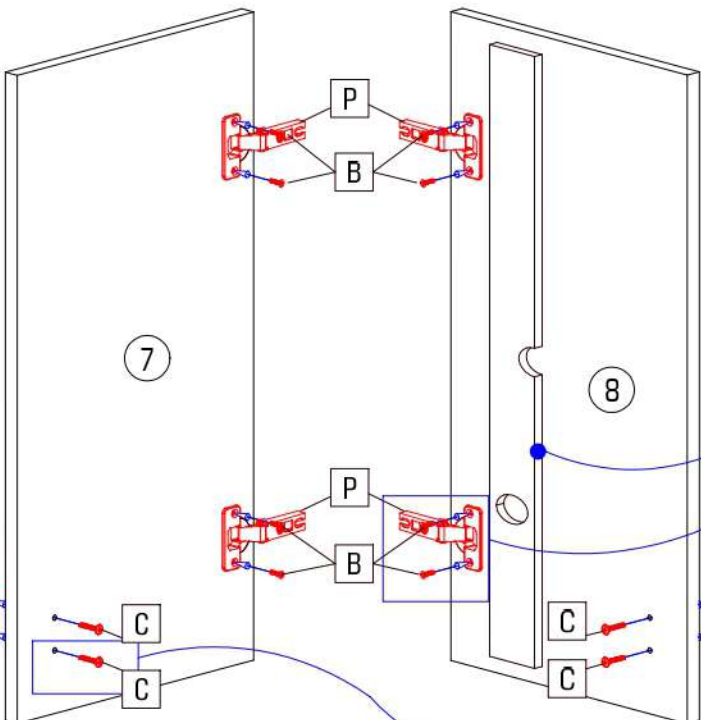

7

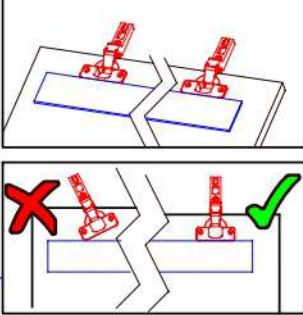

8



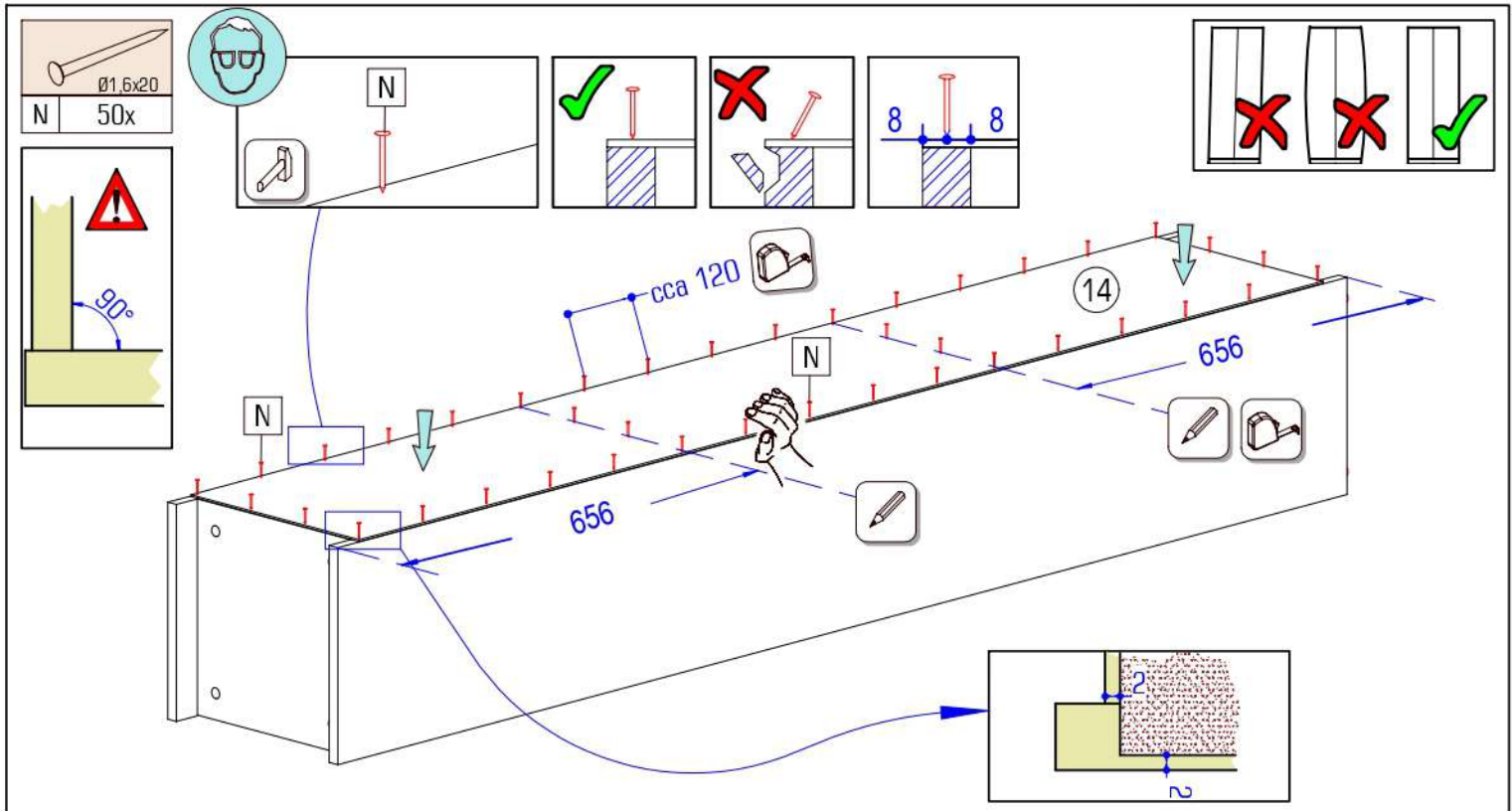
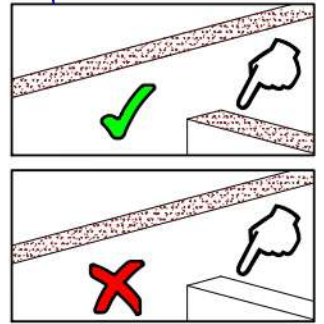
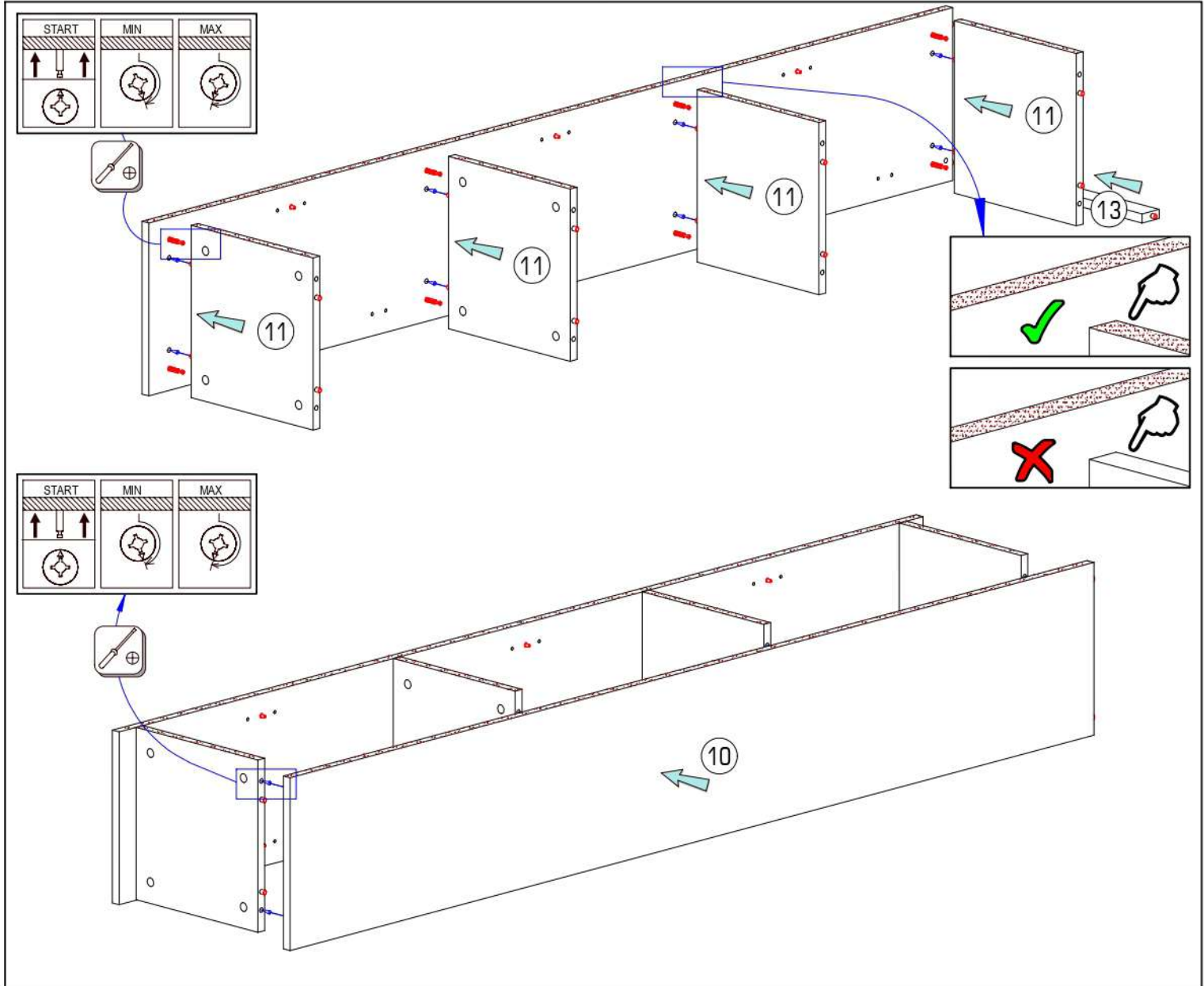

# 4/4 MIRALI-2/2

A	12x	J	1x	K	2x	L	1x	M	1x
				Ø3,5x16	Ø8	Ø4x70			



**Upozornenie!** Pevnosť steny sa musí pred montážou bezpodmienečne skontrolovať. Univerzálne hmoždinky, ktoré sú obsiahnuté v balení, používajte jedine pre pevné murivo ako je betón/tehla. Hmoždinky sa nesmú používať v prípade ľahkého stavebného muriva, dutina tehla, u sadrokartónových dosiek alebo iných konštrukcií rámu. U týchto murív je nutné použiť špeciálne hmoždinky! Tieto je možné dostať v špeciálnych predajniach so stavebným materiálom (stavebniny). Pri nedodržaní pokynov nepreberajú výrobcovia/predajci a dodávateľa zodpovednosť za vzniknuté škody.

**Upozornění!** Před montáží je nutné zkontrolovat stav stěny. Přiložené univerzální hmoždinky jsou určeny pouze k použití pro pevné zdivo jako beton/cihly. Hmoždinky do zdi se nesmí používat u dutinová cihla, zdiva jako pórovitý stavební kámen, sádkokartónová deska nebo jiný měkký materiál. U těchto zdív jsou nutné použít speciální hmoždinky! Jsou k dostání v speciálních prodejnách se stavebním materiálem. Při nedodržení těchto pokynů výrobce/prodejce a dovezce neručí za způsobené škody.

**Pažnja!** Prije montaže obvezno provjerite svojstvo zida. Priložene univerzalne tiplje namijenjene su isključivo za masivne zidove od betona/opeke. Tiplje za masivne zidove ne smiju se koristiti za zidove kao npr šupljina opeka laki sastavni elementi, gips-kartonske ploče ili drugi modularni načini gradnje. Za te zidove potrebne su eventualno specialne tiplje! Iste su dostupne u specijaliziranim trgovinama građevinskim materijalom. U slučaju nepridržavanja prethodno navedenih napomena, proizvođač/trgovac i uvoznik ne preuzimaju odgovornost!

**Achtung!** Die Wandbeschaffenheit ist vor der Montage unbedingt zu prüfen. Die beigelegten Universaldübel sind ausschließlich nur zur Verwendung für festes Mauerwerk wie Beton/Ziegel. Die Mauerdübel dürfen nicht bei Mauerwerk wie Hohlraumziegel, Leichtbausteinen, Gipskartonplatte oder anderer Rahmenbauweise verwendet werden. Bei diesen Mauerwerken sind gegebenenfalls Spezialdübel zu verwenden! Diese sind in einem Fachgeschäft (Baumarkt) erhältlich. Bei Nichtinhalten wird seitens Produzenten/Händler und Importeur keine Haftung übernommen.

**Vigyázat!** Szerelés előtt a falfelületet feltétlenül vizsgálgja meg. A mellékelt univerzális tiplje kizárólag stabil falazathoz használható mint például beton/égla. A fal tiplje nem használható könnyű építőkövek hez, üreg téglá, gipszkarton lapokhoz vagy más favázás építményekhez. Ezekhez a falfelületekhez csak speciális tiplik használhatók, melyek szaküzletekben (barkácsruházakban) beszerezhetők. Fentiek figyelmen kívül hagyása esetén a gyártó/kereskedő vagy forgalmazó nem vállal felelősséget.

**Uwaga!** Ścianę należy sprawdzić przed montażem. Dołączone uniwersalne kołki rozporowe są odpowiednie tylko do stosowania w mocnych murach, takich jak beton lub cegła. Nie rób za pomocą kołków rozporowych murowanych, takich jak pustak, lekka kostka, powierzchnie takie jak płyty gipsowo-kartonowe lub inne systemy ram. Jeśli dotyczy, muszą to być określone kołki rozporowe być użyty! Są one dostępne w specjalistycznym sklepie (sklepie ze sprzętem) niezgodność, producent / sprzedawca lub importer nie ponoszą odpowiedzialności.

**Prudentă!** Zidul trebuie examinat înainte de asamblare prizele de perete sunt adecvate numai pentru utilizarea în zidărie fermă, cum ar fi betonul bloc sau cărămidă. Nu folosiți zidăria zidurilor de perete, cum ar fi cărămidă goală, blocul ușor, suprafețe cum ar fi gips-carton sau altă încădrare sisteme. Dacă este cazul, trebuie folosite anumite prize de perete! Acestea sunt disponibile la un magazin specializat (magazin de hardware). În caz de nerespectare, producătorul / vânzătorul cu amănuntul sau importatorul nu își asumă răspunderea.

**Увага!** Стан стіни необхідно перевірити перед установкою. Укладені універсальні дюбелі призначені лише для використання з фіксованими кладка, як бетон / цегла. Анкери для стін не повинні використовуватися для кладки Порожні цегли, легкі будівельні блоки, гіпсокартон або інша каркасна конструкція бути використаним. З цієї кладкою можуть застосовуватися спеціальні дюбелі використання! Вони доступні в спеціалізованому магазині (магазині апаратних засобів) Виробник / дилер та імпортер не несе відповідальності.

**Opozorilo!** Pred vgradnjo je treba brezpogojno preveriti trdnost stene. Za trdne zidove, kot sta beton ali opeka, uporabljajte samo zatiče, ki so vključeni v paketu. Če pov ne smete uporabljati za lahke grajene zidake, votlo opeko, mavnokartonske plošče ali druge okvirne konstrukcije. Za te zidane konstrukcije je treba uporabiti posebne čepi! Te je mogoče dobiti v trgovinah z gradbenim materialom. V primeru neupoštevanja navodil proizvajalci/prodajalci in izvajalci ne prevzemajo odgovornosti za morebitno povzročeno škodo.

